

# AQUASTORM

CPU LIQUID COOLING 120 / 240 / 360









(UK351101 / UK3520101 / UK353101)

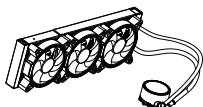

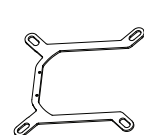
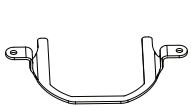
## USER MANUAL MANUAL DE USUARIO

Please read carefully this manual before operating the device. Keep it for future reference.  
Por favor lea detenidamente este manual antes de utilizar el dispositivo. Guarde el mismo para futuras consultas.

### Contenido de la caja / Box contents

<p><b>A</b></p>  <p>CPU Cooler Refrigeración CPU</p>	<p><b>B</b></p>  <p>Intel Backplate Placa posterior Intel</p>	<p><b>C</b></p>  <p>Intel Bracket Soporte Intel</p>	<p><b>D</b></p>  <p>AMD Bracket Soporte AMD</p>	<p><b>E</b></p>  <p>Thermal Paste Pasta térmica</p>
<p><b>G1</b></p>  <p>Screw x 4 Tornillo x 4</p>	<p><b>G2</b></p>  <p>AMD Screw stud x 2 Perno roscado AMD x 2</p>	<p><b>G3</b></p>  <p>Intel Screw stud x 4 Perno roscado Intel x 4</p>	<p><b>G4</b></p>  <p>2011 Screw stud x 4 Perno roscado 2011 x 4</p>	<p><b>G5</b></p>  <p>Case Screws Tornillos para la caja 360 x 12 240 x 8 120 x 4</p>

### Instalación / Installation

**Paso 1  
Step 1**

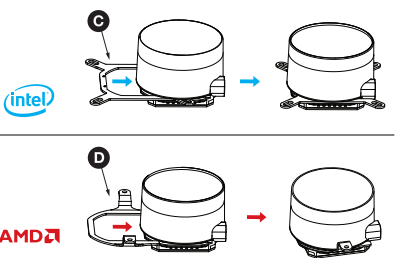

Installing the Intel /AMD Bracket  
Instalación del soporte Intel/AMD

**Paso 2  
Step 2**

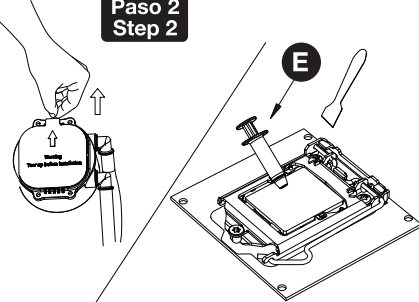

Remove the protection film / Applying thermal paste  
Quitar la película protectora / Aplicar pasta térmica

**Paso 3  
Step 3**

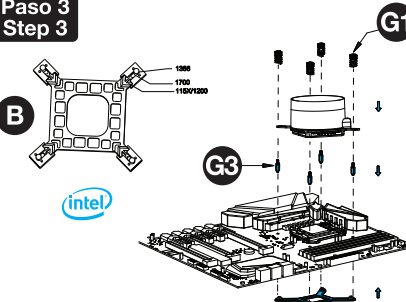

Secure the cooler - Intel LGA 115X / 1200 / 1700  
Asegure el refrigerador - Intel LGA 115X / 1200 / 1700

## Instalación / Installation

Paso 3.1  
Step 3.1

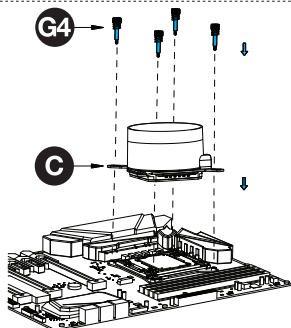

Secure the cooler - Intel LGA 2011  
Asegure el refrigerador - Intel LGA 2011

Paso 4  
Step 4

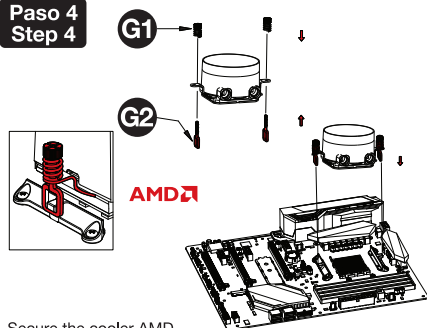

Secure the cooler AMD  
Asegure el refrigerador AMD

Paso 5  
Step 5

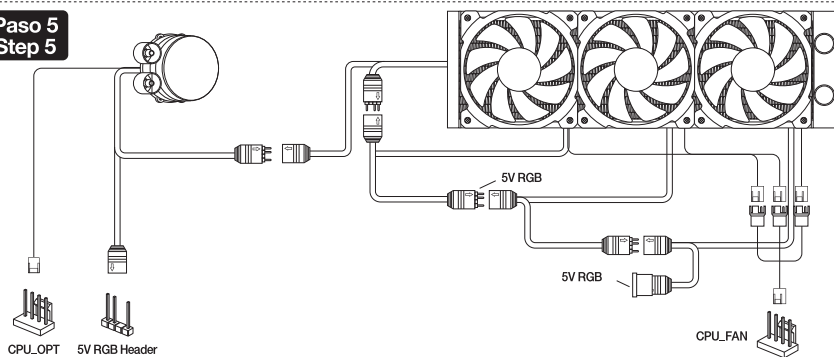

Connect the 3-pin connector from the pump unit to AIO/PUMP socket on the motherboard  
Conecta el conector de 3 pines de la Refrigeración al conector AIO/PUMP de la placa base

Connect the 4-pin fan PWM connector to CPU\_FAN socket on the motherboard  
Conecta el conector del ventilador PWM de 4 pines de la Refrigeración al conector CPU\_FAN de la placa base

Connect to 5V ARGB LED socket on the motherboard  
Conecta los ventiladores al LED ARGB de 5V de la placa base

Paso 6  
Step 6

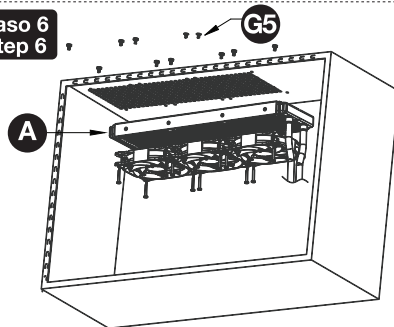

Secure the fans and radiator  
Asegure los ventiladores y el radiador

 **UNYKA**<sup>CH</sup>  
MAKE IT EASY FOR YOU



Protect our environment: do not dispose of electrical equipment in your domestic waste. Please return any electrical equipment that you will no longer use to the collection points provided for their disposal. These simple steps can help to avoid the potential effects that incorrect waste disposal can cause on the environment and human health. This will contribute to recycling and other forms of re-use of electrical and electronic equipment. Information concerning where the equipment can be disposed of can be obtained from your local authorities.

Proteger nuestro medio ambiente: no tire los aparatos eléctricos a la basura doméstica. Por favor devuelva cualquier equipo eléctrico que ya no utilice a los puntos de recogida previstos para su eliminación. Estos pasos simples pueden ayudar a evitar los posibles efectos que la eliminación de residuos incorrecta puede causar sobre el medio ambiente y la salud humana. Esto contribuirá al reciclado y otras formas de re-uso de aparatos eléctricos y electrónicos. La información relativa al lugar en que el equipo puede ser eliminado se puede obtener de las autoridades locales.



MADE IN CHINA  
Imported by: COLORS Information Technology, SL.  
C/ Morse, 49 - Pol. Ind. San Marcos · 28906 Getafe (Madrid)  
CIF: B-84045574  
www.colors-it.es

